

Expand GrandFabric System

Kreieren Sie eine einzigartige Standlösung für jede Messe oder Veranstaltung



Eine mobile, modulare Lösung, die zur Erfüllung aller Erfordernisse auf Ausstellungen und Messen entwickelt wurde

Dieses modulare und portable System ist dank seiner leichten Aluminiumstruktur, die mit einem hochqualitativen Stoff bezogen ist, extrem flexibel. Der Sublimationsdruck rendert Ihr Bild perfekt und präsentiert Ihre Botschaft in zwei Richtungen. Die Wandmodule sind in unterschiedlichen Größen erhältlich, sowohl gerade als auch gebogen.

Mit den stabilisierenden Füßen und Modulverbindungen können Sie bei jeder Wiederverwendung eine einzigartige Standlösung in unterschiedlicher Form und Größe kreieren.

Verbinden Sie verschiedene Wandmodule und bauen Sie daraus Ihren Stand – fügen Sie Ablagen und Zubehörteile, wie Scheinwerfer, Regale und Multimedia hinzu. Das alles können Sie bequem im Auto transportieren.

Abmessungen:

Breite: flexibel
Höhe: 240 & 318 cm (oder individuell)

Accessoires:

Spot
Regal/Regalböden
Tisch
Broschürenhalter
Monitorhalterung
(für Flachbildschirme bis zu 4 kg, unterstützt VESA 75 & 100)



Kombinieren der Wandmodule

Mit drei Wandmodulen erhalten Sie bis zu sechs Oberflächen, um Ihre Marke und Botschaft zu präsentieren. (Vorder- und Rückseite)

Gestalten Sie eine Rückwand, eine Schlangenform, eine T-Konfiguration, eine offene Insel oder einen Stand in L- oder U-Form.

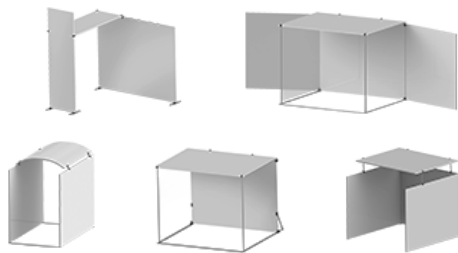

Ablageplatz hinzufügen und endlose Möglichkeiten genießen

Mit einem Quadratmeter Ablagefläche haben Sie noch mehr Möglichkeit, verschiedene Stände und Präsentationslösungen zu kreieren.

Die für die Lagerfläche vorgesehenen Module können an alle Expand GrandFabric-Wandmodule montiert oder separat als alleinstehende Rückwände verwendet werden. Dadurch erhalten Sie noch mehr Möglichkeiten, kreative Stände zu konfigurieren, die für zukünftige Messen und Veranstaltungen eingesetzt werden können..

Accessoires

Erhältliche Accessoires für das Expand GrandFabric-System:
Spots, Regale, Tische, Broschürenhalter, Monitorhalterung.

Alle Accessoires können sowohl bei geraden als auch geschwungenen Wandmodulen verwendet werden und sind für die linke sowie rechte Seite des Wandmoduls erhältlich.



Ergänze Deinen Stand mit unserer LightBox

Die LightBox besteht, wie GrandFabric, aus leichten Aluminiumrahmen, die sich problemlos mit in jeden Stand und jede Konfiguration integrieren lassen.



Transport

Verpacken Sie das Expand GrandFabric-System in unserer Transportbox, dem Expand PodiumCase.

Die praktische Transportbox auf Rädern dient auch als großzügiger Counter. In eine Box passen zwei kleinere oder ein großes Wandmodul.



Horizontal Pole

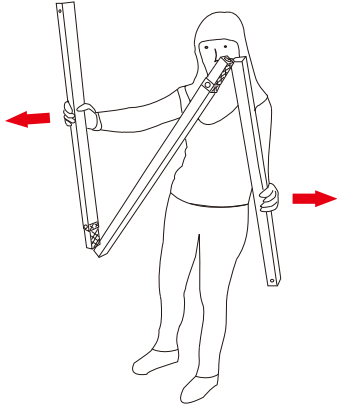

Step 1

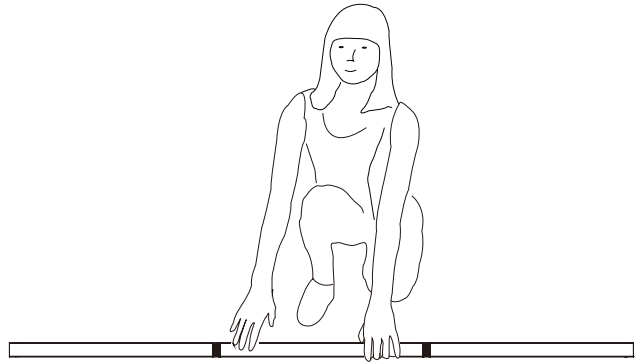

Step 2

Vertical Pole

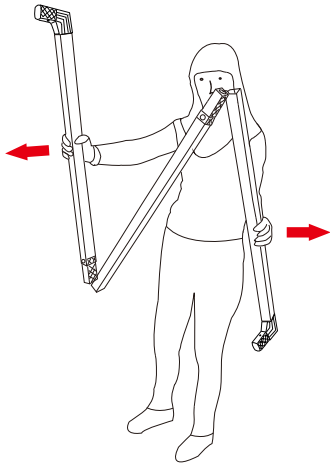

Step 3

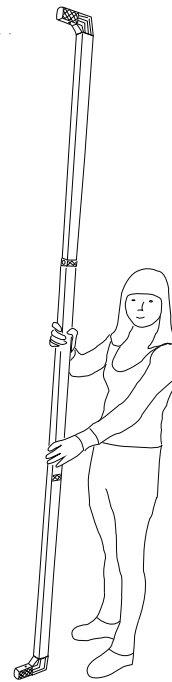

Step 4

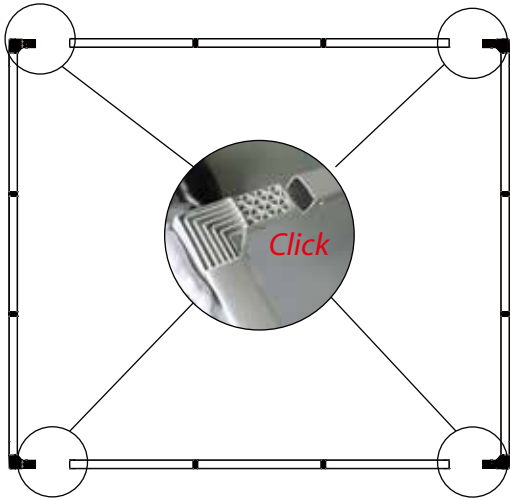

Step 5

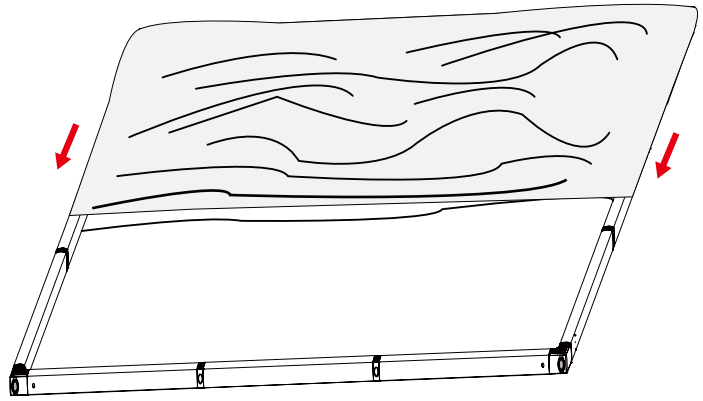

Step 6

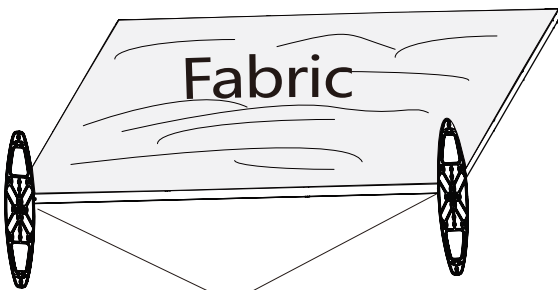

Fabric

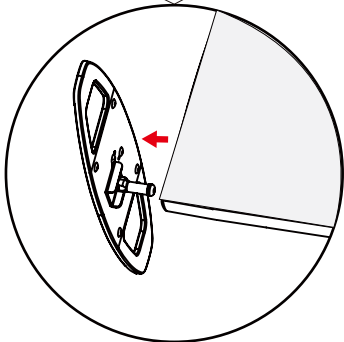

Step 7

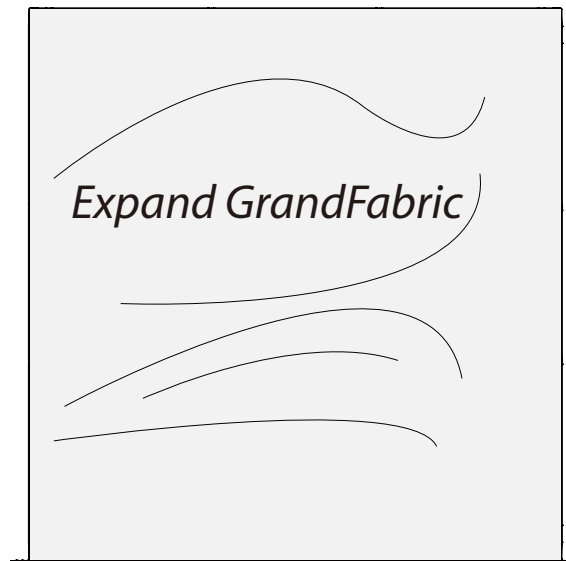

Expand GrandFabric

Step 8

Horizontal Pole

Note : There are two kind of connectors.

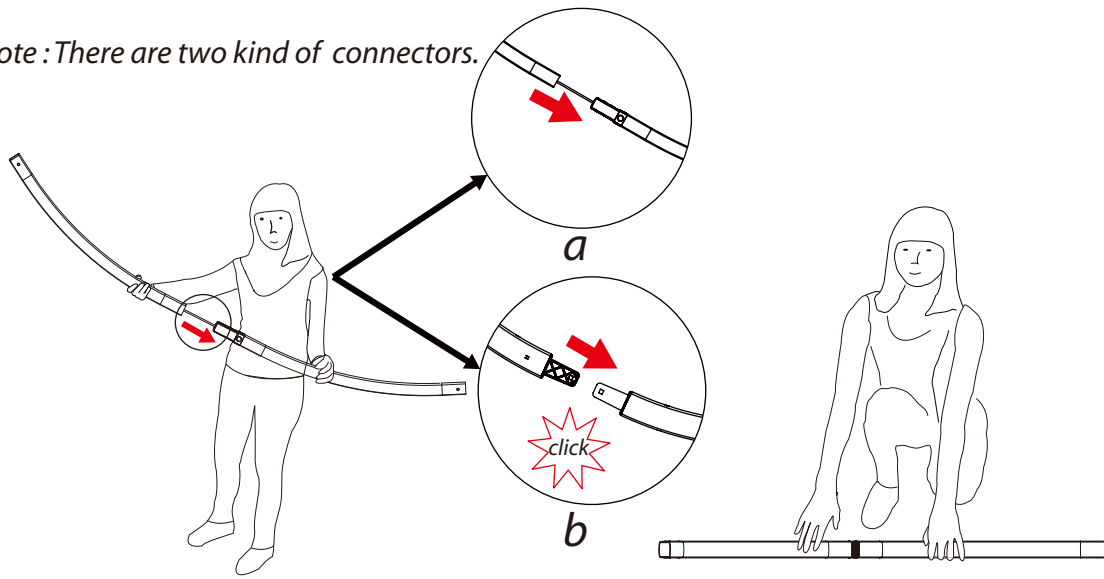

Step 9

Step 10

Vertical Pole

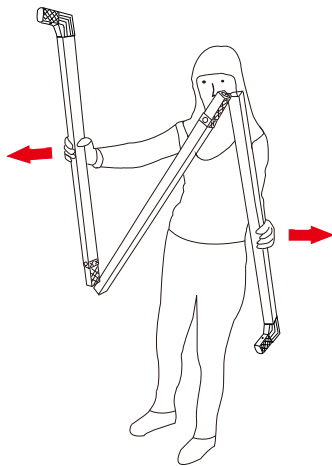

Step 11

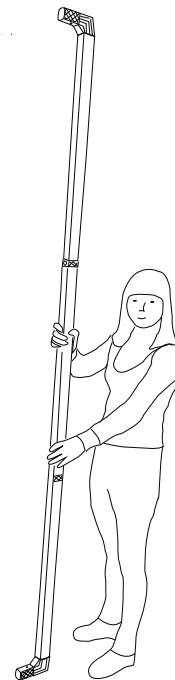

Step 12

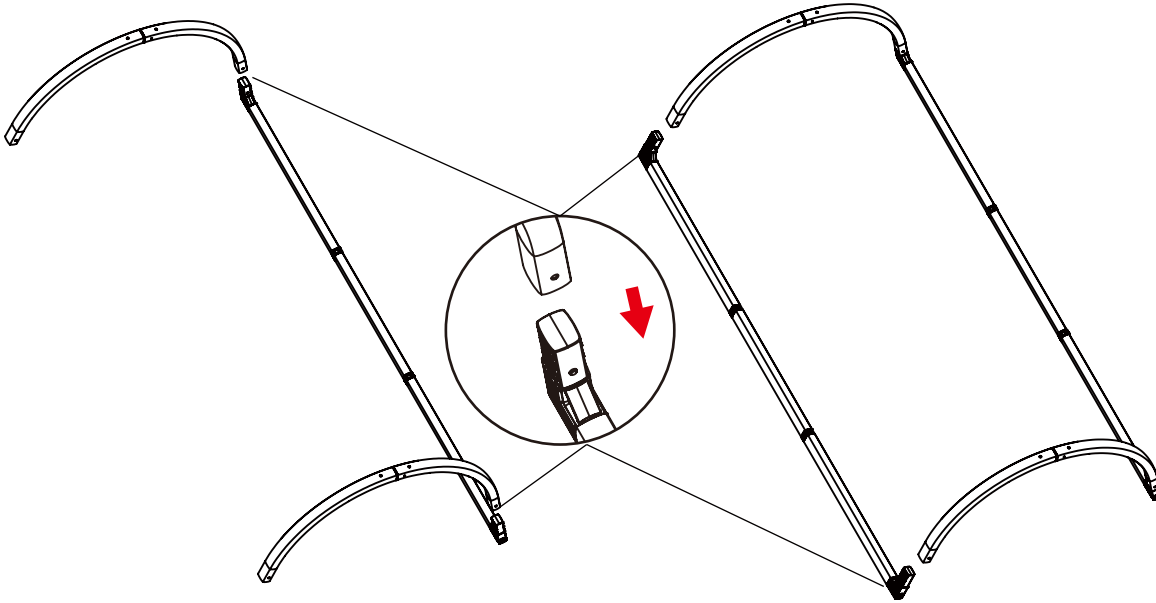

Step 13

Step 14

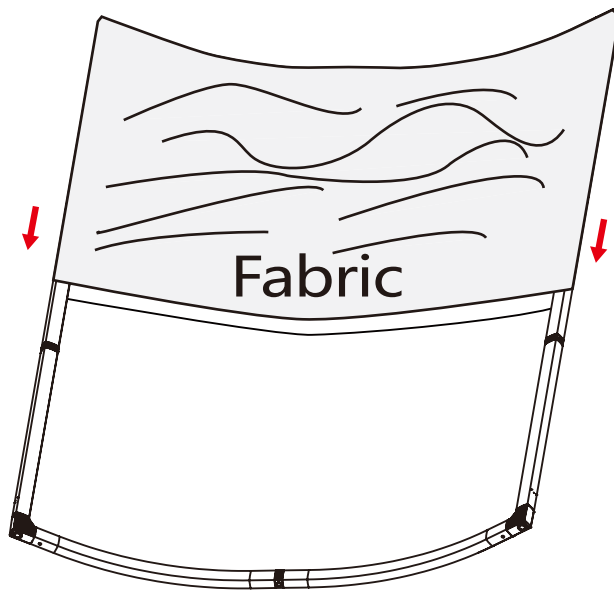

Step 15

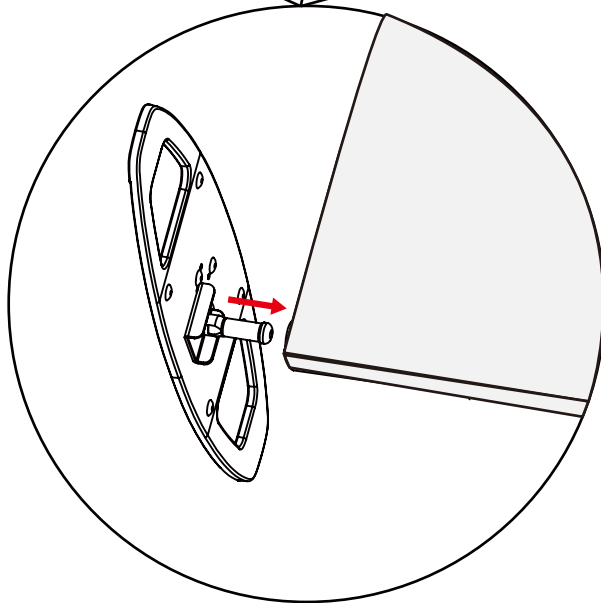
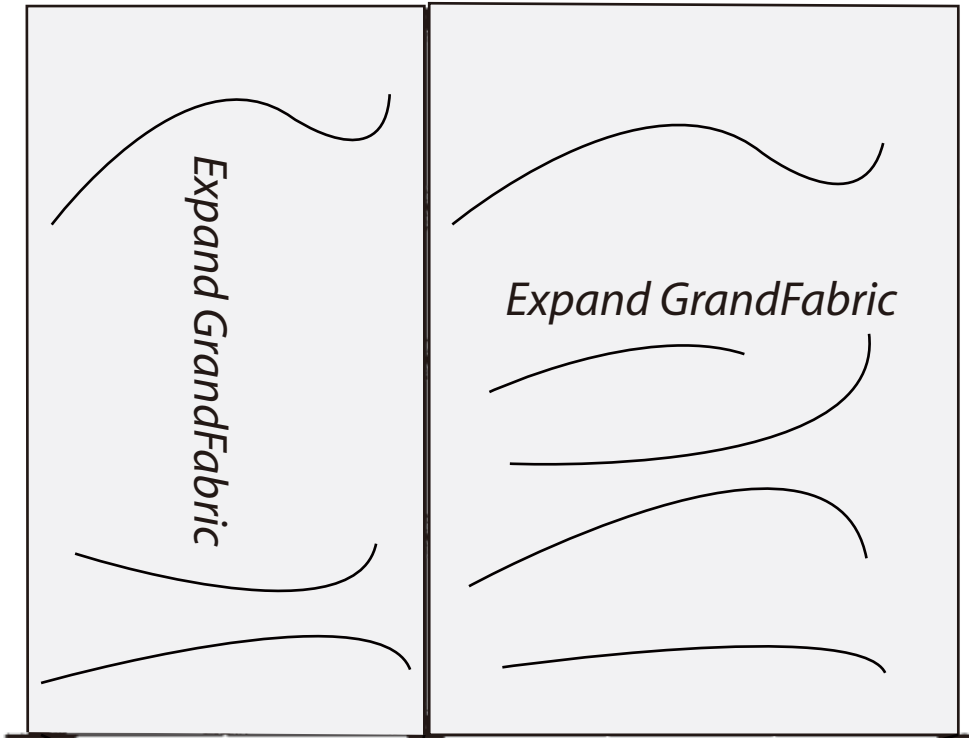

Step 16

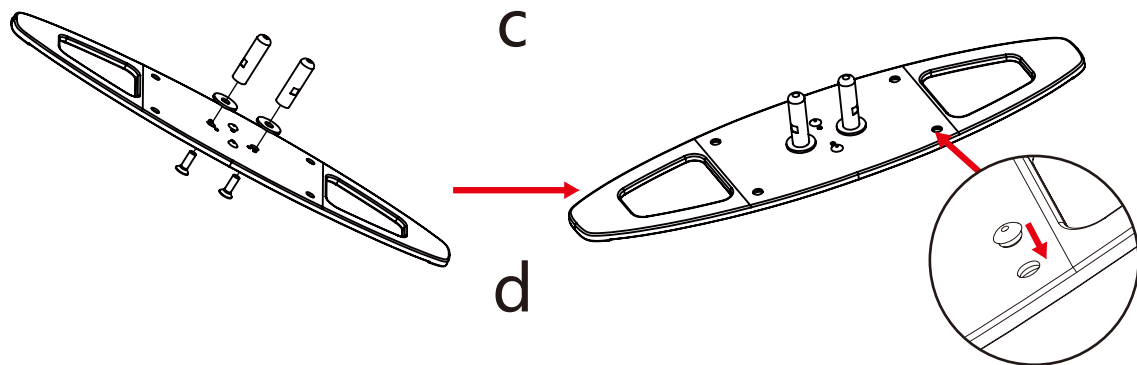
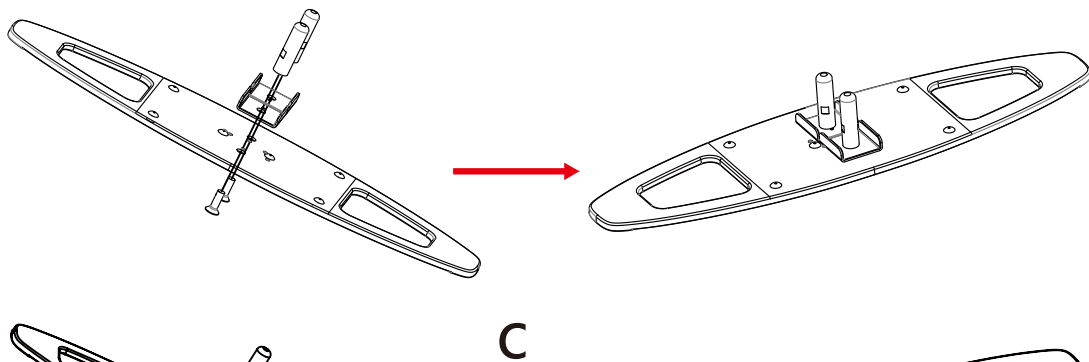
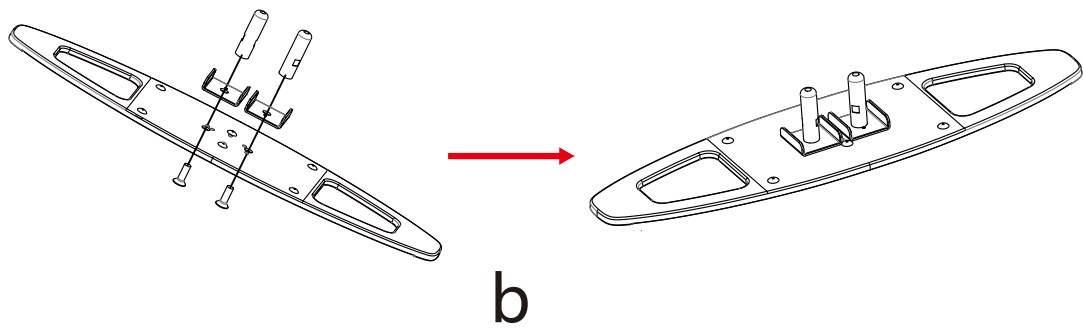
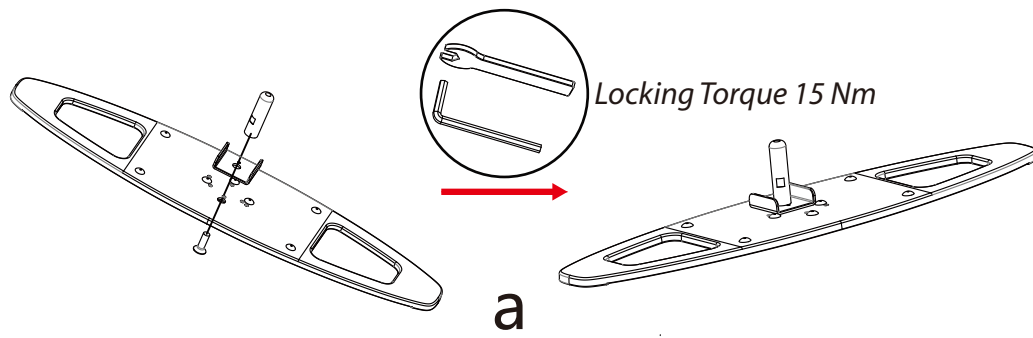

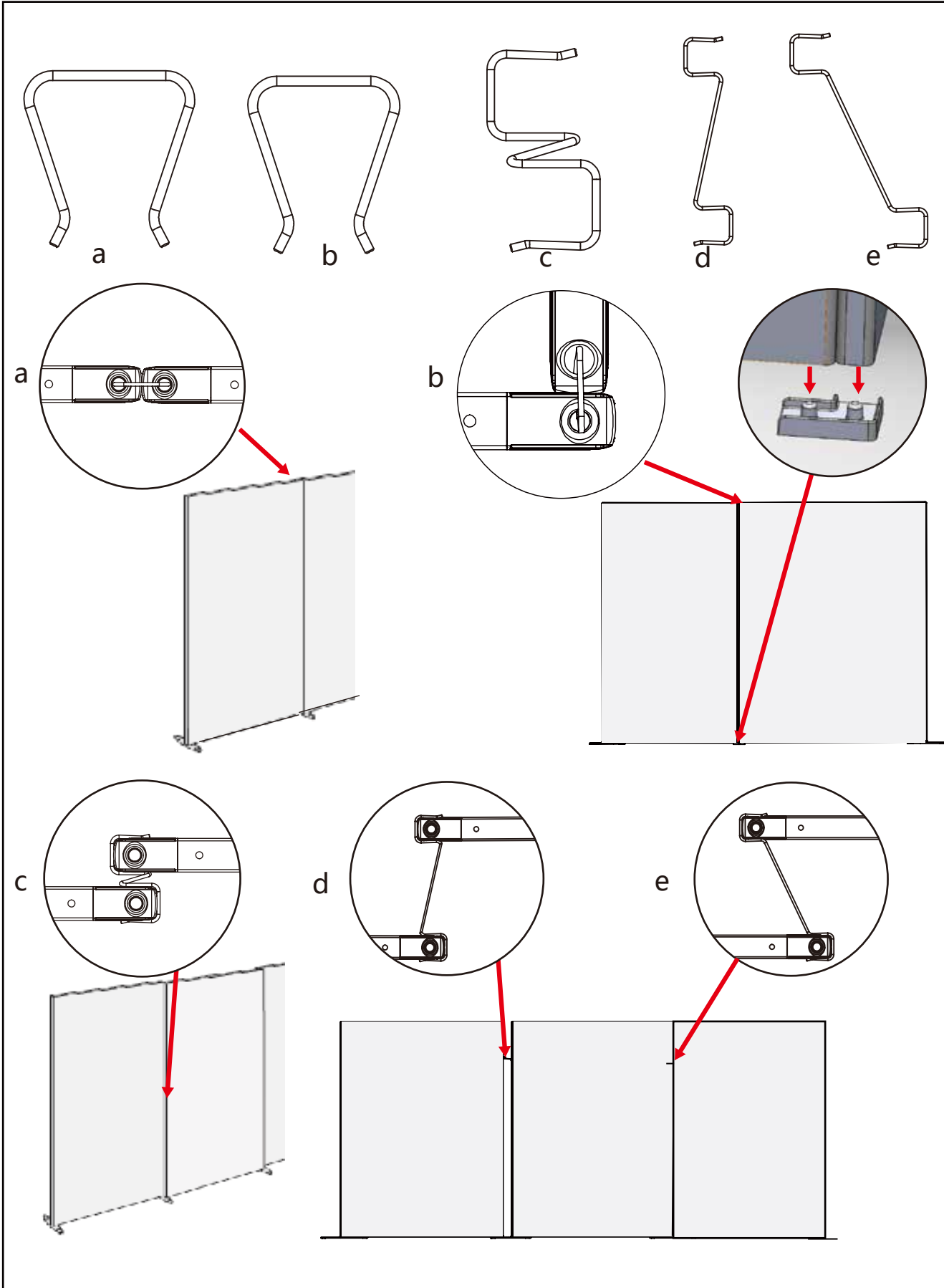

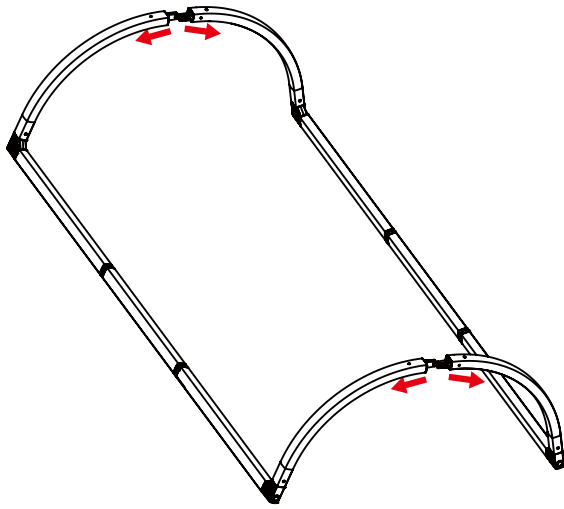

Step 1

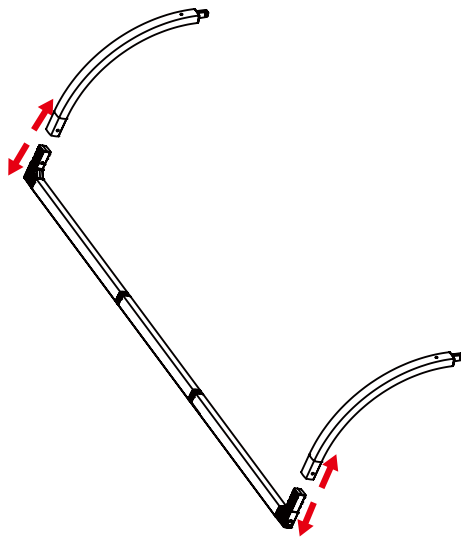

Step 2